

M550

E-SCOOTER

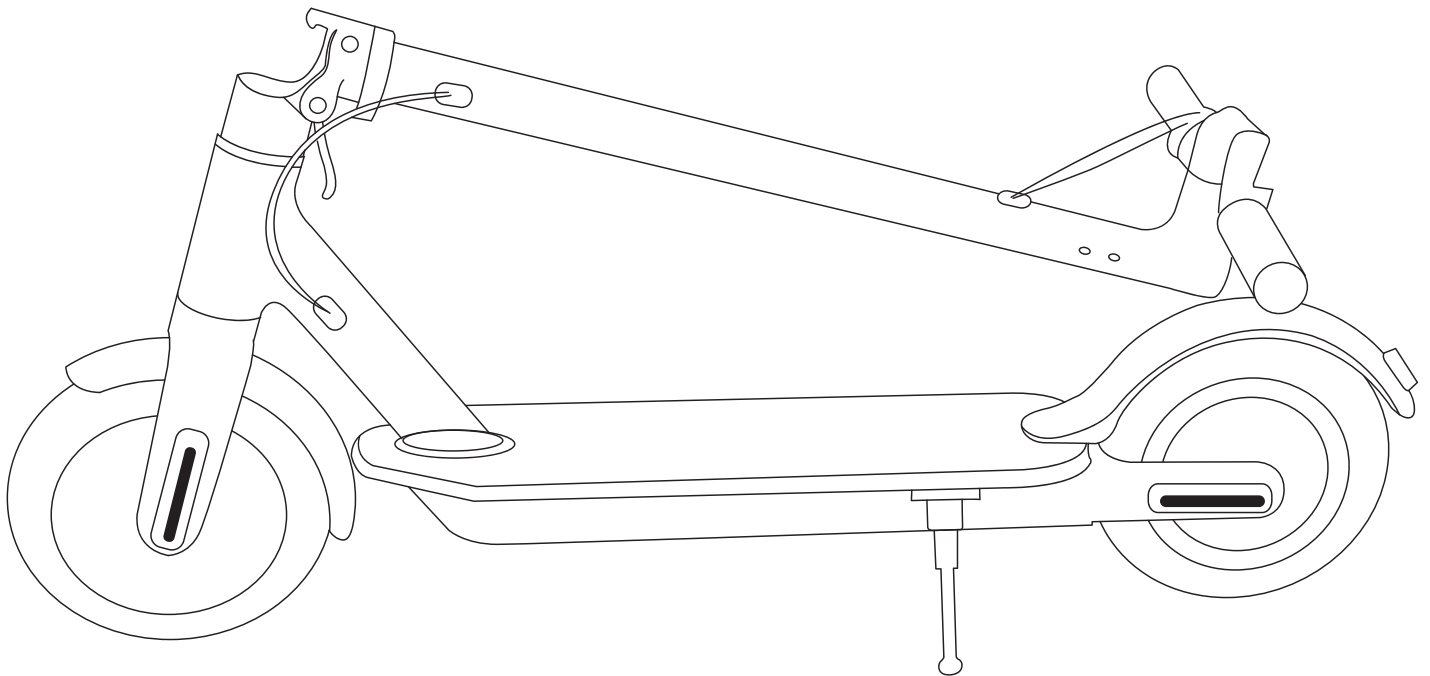

USER MANUAL
/BETRIEBSANLEITUNG

AN-269492

1. Introduction

Welcome to the Club of e-scooter drivers!

We are happy to welcome you to the MODSTER M550 drivers community and we are sure you will enjoy this e-scooter!

This operating manual explains the most important points that should be observed, helps you to maintain your MODSTER e-Scooter and describes the correct operation of the vehicle for a safe and long-term use. All information is based on the technical state at the time of the constitution of this operating manual. Changes and additions made in the meantime are not included in this version. You can find the latest version of the manual online at www.modster.at.

If you have any questions or problems, please do not hesitate to contact us by writing an email to info@modster.at and we will take care of a quick and uncomplicated help.



WARNING

ATTENTION: Be aware that driving with electrical assistance needs getting used to. The acceleration and therefore the force forward are very intense. This unusual acceleration can lead to falls of inexperienced drivers. Begin carefully and make sure you have enough space. It is best to practice in a safe place without traffic.



ATTENTION: In addition to the normal braking performance due to friction, when the discbrake is activated, the MODSTER M550 brakes with an electric motor brake. This improves the braking performance massively and leads to a shorter braking distance. Please be aware, however, that the engine brake is not supported when:

- The battery is empty and therefore you drive with pure muscle power.
- The battery is 100% charged and therefore no energy can be regenerated.

The additional braking power of the engine brake is enormous and shortens the braking distance immensely. Be aware of this, especially if the additional braking power is not present in the situations mentioned above.

ATTENTION: Always use the fender brake and let go of the accelerator pad to slow down and stop. Do not brake by using the sole of your foot!



ATTENTION: Read this chapter completely before using the scooter! Improper operation of the device may result in damage to the product or other property or serious injury.

ATTENTION: Failure to exercise caution when using this product and disregard the following warnings may result in product malfunction, electrical problems, excessive heat, fire, and ultimately personal injury and property damage.

2. Important Notes & General Information Before Driving

General information

- The MODSTER M550 is designed for the transport of a single person up to max. 100 kg and should be used for this purpose only. Failure to observe this warning is considered to be improper use and is at the user's own risk.
- All interventions to increase the performance or speed and generally to change the characteristics of the scooter are punishable and are prosecuted by law. They will void the warranty.
- The road traffic regulations must be observed at all times. You are obliged to inform yourself about applicable law in your country and to comply with it.
- The MODSTER M550 is not a toy! It is not designed for the weight of children. We recommend a minimum age of 16 years and a minimum weight of 25 kg.

Preparation for driving

- Choose a flat road for your first ride and make sure there are no obstacles in your environment.
- Check if the scooter has been fully extended and then correctly secured again.
- Make sure that the steering rods are screwed in properly and not loose.
- Check the effectiveness and correct function of your brake.
- Test the pedal screws and make sure that they are tightened.
- Check the battery charge and if it is sufficient for your trip.

Safety informations

- Only drive on dry roads. Riding on wet floor coverings can be very dangerous and has to be avoided at all costs.
- Never drive with motor support on the sidewalk. This is not only dangerous for you and your fellow human beings, but also illegal in many countries.
- Due to safety reasons do not drive in the dark.
- Always wear protective equipment, in particular a suitable helmet, which reliably protects you against head injuries.
- Never brake by rubbing on the ground with your sole! Always brake with the rear brake (foot brake)!

The battery is only partially charged. Charge the battery completely before using the vehicle for the first time.

Please also note that depending on the country, different maximum speeds and restrictions regarding maximum power apply to electrically assisted vehicles. It is your own responsibility to be informed accordingly and to stick to this.

Please always observe the laws and regulations applicable in your country regarding road traffic and vehicle class. Keep in mind that legislation may vary by country, and that MODSTER M550 has no road registration. Please also check out www.der.MODSTER.at.

Beware of steep slopes! The braking performance is not sufficient in steep, rapid journeys to ensure a safe ride.

Drive slowly on your first ride to get used to the new kind of driving. Keep in mind that a higher speed also results in a longer braking distance. If the vehicle is wet or after cleaning the vehicle, the brake system can react delayed due to the moisture. After cleaning the scooter, take care that the brakes are dried before using the vehicle again.

Each range information, as well as information on maximum speeds and incline ability are heavily dependent on parameters such as the state of charge of the battery, condition of the ground, inclines or declines during the driving route, weight of the person driving, physical performance by driving, or if available, use of the pedals, weather conditions, headwind and depending on other factors. Our information relates to the optimal case.

For a long-term driving fun

Never use the MODSTER M550 on a wet road.

Do not jump with the scooter, as this will lead to excessive loads, which can result in damage to the scooter which is excluded from the warranty. Be sure to avoid slopping holes at any time and drive at right angles over curbs and other obstacles.

Warranty notes

- The MODSTER M550 may only be used on dry ground, any ride on wet surfaces will void the warranty.
- Do not perform any independent repairs. Always contact your service center. Any opening of the scooter will lead to the automatic lapse of the warranty. In individual cases, the manufacturer, in consultation with the customer, allows the opening of the footboard under certain conditions.
- The „tuning“ of the M550 is forbidden. It endangers your own safety as well as operational safety and reduces the lifespan of your vehicle. In addition, this will invalidate the warranty.

You will find more information at the chapter Warranty.

3. Product Detailed Specification

The MODSTER e-scooter is compact, lightweight and easy to use, and ready to go within a minute.

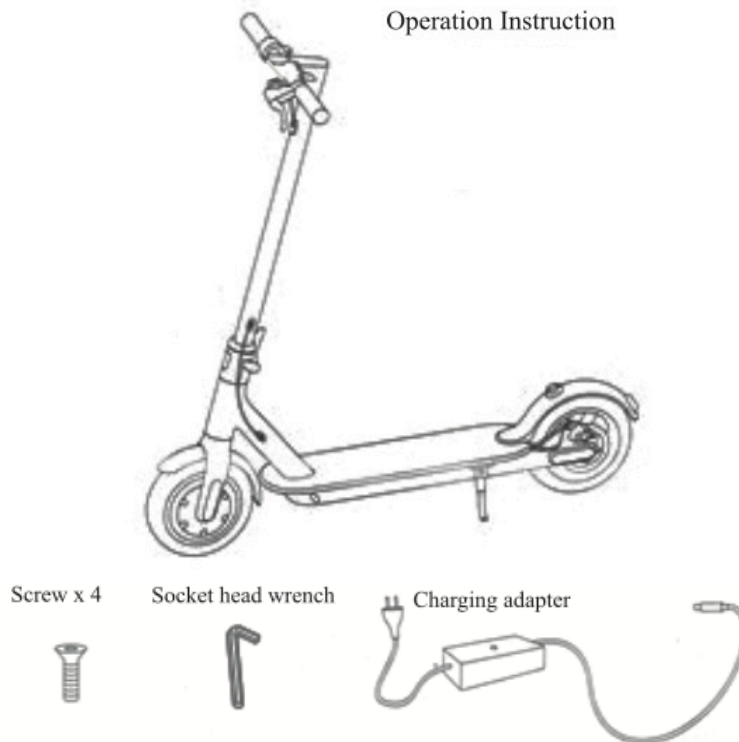

Please check the box about all those accessories showing above.

Product Dimensions	Length * Width * Height	1080 x 430 x 1120mm
	Length * Width * Height foldet	1080 x 430 x 490mm
Product Weight	Net Weight	12kg
Riding Requirements	Max. Load	100kg
	Min. Load	25kg
	Age	16 to 50 years old
	Recommended height of the driver ¹	120 - 200cm
	Terrain Clearance	9cm
Main Parameters	Max Speed	up to 25km/h
	Range ²	up to 17km
	Climbing Angle	up to 15 degree
	Working Temperature	Minus 10 to 40 degree
	Storage Temperature	Minus 20 to 40 degree
	Water-proof level	IP54
Battery Parameters	Rated Voltage (VDC)	36V/6,6 Ah
	Rated Input Voltage (VDC)	42V
	Battery Capacity	6,6Ah
Motor Parameters	Rated Power	350W
Charger Parameters	Rated Input Voltage	AC100-240V/50-60Hz
	Rated Output Voltage	42V 1.5A
	Charging time	3-4 hours

Remarks:

- 1) Recommended height: The distance from the floor to the top of the body
- 2) The MODSTER M550 has a range of up to 17 kilometers, but please note that this is just a gui

define value with optimal conditions for a 75 kg driver, measured at 15 km/h and 25°C.

Top speed up to 25 km/h.

Ultimately, range and top speed are greatly dependent on different facts, such as:

- Profile of the driven route (hills or flat),
- Own contribution by the driver
- Flooring
- Outside temperature
- Driver weight
- and more

4. Name and Content of Toxic or Harmful Elements of the scooter

Name	Toxic and Harmful Elements					
	Plumbum (Pb)	Mercury. (Hg)	Cadmium (Cd)	Hexavalent Chromium (Cr 6+)	Polybrominated Biphenyls (PBB)	Polybrominated Diphenyl Ethers. (PBDE)
Charger	X	o	o	o	o	o
Battery	X	o	o	o	o	
Extended air-connector	X	o	o	o	o	o
Charging Port	X	o	o	o	o	o
PCBA Mother Board	X	o	o	o	o	o
Meter PCBA	X	o	o	o	o	o
Motor	X	o	o	o	o	o
Metal Frame	o	o	o	o	o	o
Tire	o	o	o	o	o	o

Above table is made according to the regulation of SJ/T 11364.

- O means the content of such kind of element is below the standard base on GB/T 26572.
 X means the content of such kind of element is above the standard base on GB/T26572.

5. Warranty Policy

This scooter is strictly offer the after-sales service base on the Consumer Protection Law and Product Quality Law of China.

- A) *We offer 1 year warranty of main body of the scooter including the frame, motor, controller, handlebar, meter platform, rear wheel, brake disc, folding mechanism, brake cable, and front fork.*
- B) *Acessories like battery and home adapter offer 6 months warranty. The fender, tires, bell-set rear taillights foot pad, decorative cover etc frequently contact part will be offer 3 months of warranty.*
- C) *Free coming gift like hex wrench or extended air connector there is no warranty.*

6. Non-warrant regulations

1. *Unauthorized repair, malfunction, collision, negligence, abuse, infusion, accident and alteration, or any kind of improper use of the product accessories cause the result of damage of the unit itself.*
2. *Beyond the warranty time*
3. *Any damage caused by the force majeure.*
4. *Any man-made reason cause the damage.*
5. *If the product is used for the commercial use, it is not guaranteed.*

7. Functions and instructions

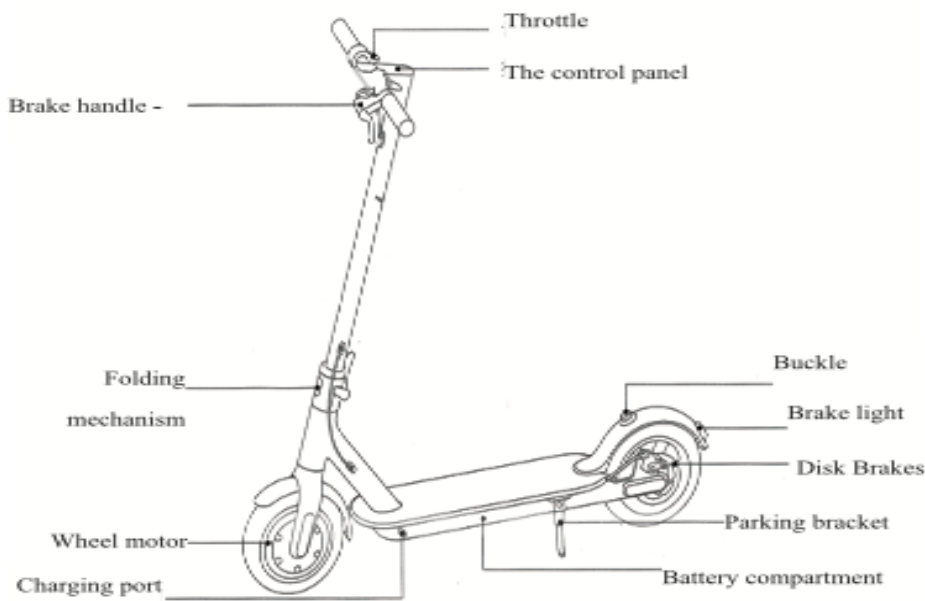

The Control Panel

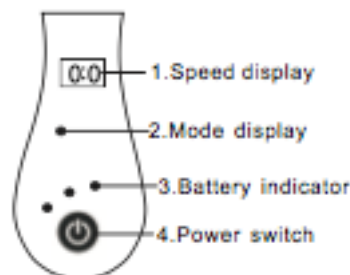

1) Speed display: showing the running speed while riding

2) Model display: Green light is on when the power on in low speed mode first and max speed it 15km/h, double press the switch to change it to high speed mode with red light on and max speed is 25km/h.

3) Battery indicator: The battery light status will change from right to left: 4 lights on indicating battery between 86 to 100%; 3 lights on indicating battery between 71 to 85%; when the battery used up, all lights are extinct and the scooter will slide to natural stop by inertia. Then time to recharge.

4) Power switch: When the scooter is power on, quick press the switch to turn on the vehicle, long press the switch for 2S, can turn it off. After turning on the vehicle, quick press the switch: on/off the light.

8. Assembling the scooter:

1 Secure the scooter standpipe and open the parking bracket

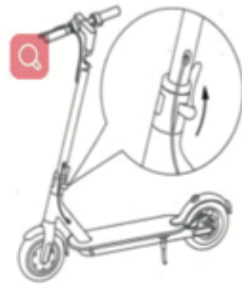

2 Install the crossbar on the standpipe



3 Use the hex wrench in the packing box to lock the screws on both sides



4 After the completion of the installation to carry out switch detection



9. Charging the scooter:



Open the cover connect the charger close the cover

Never charge the battery unattended!
Never leave the charger connected for a long time after charging!

10. Learning to ride

Please wear helmet and knee pads when practice

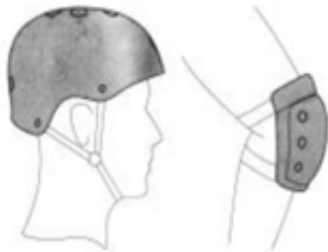

1 Turn on the power and check the power indicator

2, Stand on pedal with one leg, hit the ground with the other leg



3, Step on the other leg when the scooter is moving, then press the accelerate button (only accelerate when the scooter speed is beyond 5km/h)

4, loose the accelerate button when slow down. Energy recovery systems will open itself to slow down. Press the left disc brake tightly if want to brake urgently.

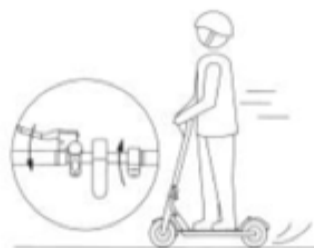

5, lean your body left slightly to turn left, lean your body right slightly to turn right. And turn the handlebar slowly

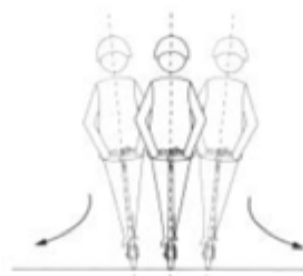

11. Safety Instructions

Avoid security risks



⚠ Please avoid riding in the rain



⚠ Encounter deceleration zone / elevator threshold / potholes and other unconventional road pavement, please do not pass at high-speed. Encounter rough road, please keep in the low speed (5-10km / h). A slight kneeling allows you to better adapt to the complex road



⚠ To avoid the head hit the door frame, elevators and other obstacles



⚠ Do not accelerate at downhill



Do Not hang heavy objects such as backpack on the handlebar.
Do Not ride scooter with one foot up

Dangerous Riding is not allowed

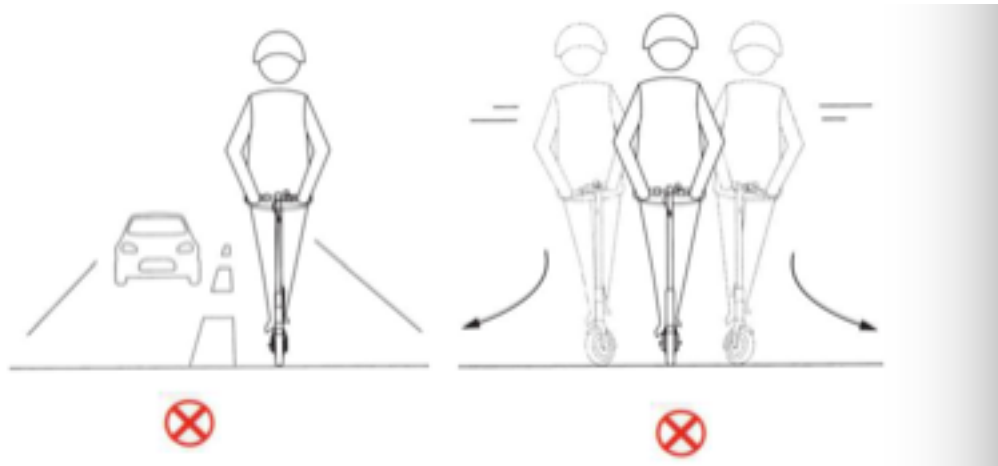

**Do not ride the scooter into the motor lane or ride it in high speed!
No Sharp turn allowed in the residential area or passing with a large group**



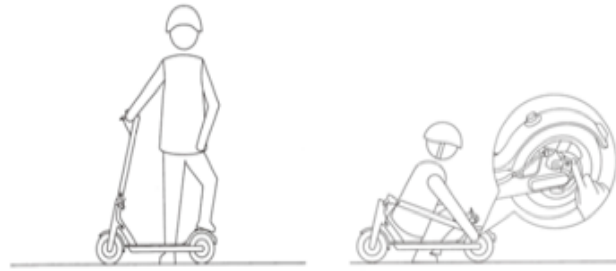

⊗ Do not tread the back of the fender ⊗ Do not touch the disc brake

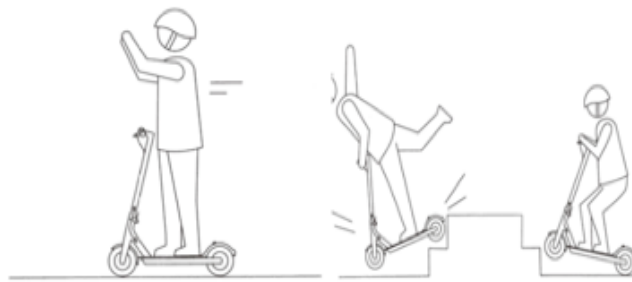

⊗ Do not driving leaving your hands ⊗ Do not riding electric scooter up,
down steps or jump over obstacles

12. Safety Notifications:

- 1) The electric scooter is not a motor vehicle but once you are driving into a public area, you must obey the public regulations and understand riding into the public would bring risks for you and others of injury. Read this user manual carefully before you drive it.
- 2) Comply with all safety instructions while riding in the public area. Never forget there is a possibility of collision due to the violation of pedestrians or vehicles traffic rules. Improper operation will cause a risk of injury. Like any other kind of vehicle, the higher speed you are riding, the bigger distance you need for braking. Emergency braking may cause slippery on the smooth or wet road. Therefore, always keep a appropriate speed while you are riding this scooter, always keep a safe distance from pedestrians and passing vehicles, pay more attentions on those road that you are not familiar.
- 3) Always respect the rights of pedestrians, do not scare them especially the children, while passing them, reduce your speed. For the right-hand traffic countries: if you are moving in the same direction with the pedestrians, stay in the left side of the road as much as possible; if you are moving in the opposite direction, stay to the right and slow down.
- 4) Follow the Driving Regulations & Safety Instructions in your country. Violation of those rules may result in fines, personal injury or serious traffic accidents, legal disputes, conflict or any other unpleasant situations. Our company does not bear any those directly or un-directly lost or injury liability.
- 5) Do not borrow this scooter to others who does not know how to ride for avoiding personal injury. Must take some time to train him/her if you want to as well as require them to wear the proper safety gear.
- 6) Check the scooter carefully before you ride on it. If you find parts broken, battery life has decreased obviously, flat tire or abnormal sounds or symptoms. STOP riding immediately and check or repair it first.

13. Fold and transportation:



Make sure the scooter is off and open the folding wrench in the front bar like picture showing above. Dip down the front bar to the hook in the rear fender and tie it up. When you want to use it the scooter again, just simply release the hook and lift the front bar up and lock the wrench again.

Transportation:



After folding, carry the front bar with one hand or both hands to transport

14. Daily Maintenance and Storage

1) Clean the electric scooter:

If you see any stains on this scooter surface, use a soft cloth to wipe it off. If the stain still there, then you can use the toothpaste and a toothbrush to clean it and wipe it off with the soft cloth again. If you find scratches on the plastic parts, use the sandpaper or grinding materials for polishing.

Warning:

A) Do not use alcohol, petrol, kerosene or other corrosive and chemical material to clean the scooter, otherwise, it will cause serious damage to the scooter body and even disrupt the internal functions.

B) Do not wash the electric scooter under a strong pressure of water, make the scooter is off while cleaning.

C) Insert the plug back after charging the scooter, or you may get an electric shock or during the cleaning the water may falling into to the charging port and cause the serious damage of the scooter.

2) Storage the electric scooter:

If you do not use the scooter, storage it in a dry, cool place and do not leave it in the street for a long time. Leave the device under the extremely high or low temperature can shorter the life of the electric scooter or reduce the battery life.

3) Maintenance of electric scooter battery:

- a) Do not use the batteries from the other factory to avoid the dangerous situation.
- b) Do not disassemble the battery to prevent the electric shock. Avoid contact with metal objects to prevent an occurrence for a short-circuit. Otherwise the battery may have malfunction or can injure the user.
- c) It is recommended to use the home adapter that comes in original device to prevent accident or fire of the scooter.
- d) Improper disposal of used batteries will cause severe environment pollution. Please dispose the battery according to the local laws, do not dispose it with the food waste and protect the environment together.
- e) After each use of the device, charge the scooter would prolong its life

- f) Do not storage the scooter battery with any places with temperature higher 50°C or lower than -20°C (For example, do not leave the scooter in the trunk in summer time). Do not leave the scooter near the fire, and all those actions may cause inflammation.
- g) If you don't use the scooter within 30days, then charge the battery and keep the device in a cool and dry place. Then you need to charge it every 60days, otherwise, it might cause failure, which is not included in warranty services.
- h) Avoid fully discharged the device for prolong the battery life. Using the device in normal room temperature, the range will be bigger and the performance is better. If you use the scooter at the temperature below 0 °C, the range and performance will be decreased.
- i) At -20°C, the range is less than the scooter in normal temperature or even half, if the temperature rises, the range will also increase. You can check the remained range in the APP.

Note: Fully-charge scooter standby time is 120 to 180 days, the battery has a smart-chip to monitor the charging and discharging information. If you are not changing the battery for a long time, it will cause the batteries die directly. Such kind of damage is not included in the warranty services.

(Caution: Do not disassemble the device by the unauthorized person, this might cause electric-shock or serious injury from the short-circuit.)

15. Adjusting the brake disc



If you feel the brakes are too tight, use the M5 hex wrench counterclockwise to release the plate screws on the disc, slightly shorten the tail brakes cable then lock it up with plate screws; If you feel the brakes are too loose, release the plate screws and slightly extend the tail brakes cable to the tail side and tighten the screws again.

16. Adjusting the front bar

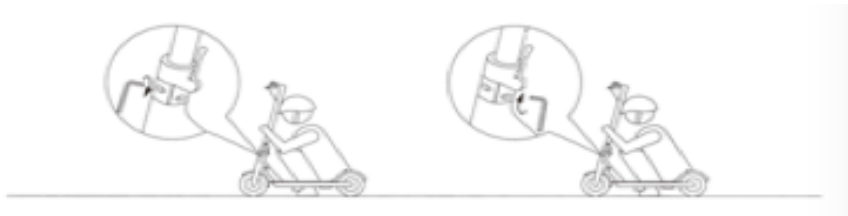

If the front bar is shaking, use the M5 hex wrench to lock the two screws at the folding mechanism.

MSG Online GmbH

Konformitätserklärung gemäß der Richtlinie Electromagnetic compatibility (EMC) 2014/30/EU

Declaration of Conformity in accordance with the Electromagnetic compatibility (EMC) 2014/30/EU
Déclaration de conformité selon la directive linien Electromagnetic compatibility (EMC) 2014/30/EU

Hiermit wird erklärt, dass die Produkte: **MODSTER M550 e-Scooter grau**
I hereby declare that the products: **MODSTER M530 e-Scooter**
Il est déclaré que les produits:

Artikelnummer: **269492 (4260668082060)**
Product number: **269494 (4260668082046)**
Artikelnummer:

Bei bestimmungsgemäßer Verwendung den grundlegenden Anforderungen und den übrigen einschlägigen Bestimmungen der Richtlinie (EMC) 2014/30/EU entsprechen.

Comply with the essential requirements and the other relevant provisions of the Directive (EMC) 2014/30/EU.

Utilisé selon l'usage prévu est conforme aux exigences essentielles ainsi qu'aux autres dispositions pertinentes de la directive (EMC) 2014/30/EU.

In Übereinstimmung mit den folgenden harmonisierten Normen gefertigt:

Manufactured in accordance with the following harmonised standards:

Fabriqué conformément aux normes harmonisées suivantes:

EN 61000-6-3
EN 61000-3-2
EN 61000-3-3
EN 61000-6-1
EN 60034-1

Hersteller / verantwortliche Person: **MSG Online GmbH, Walter Bittdorfer**
Manufacturer / responsible Person: **Wirtschaftspark 9**
Fabricant / personne responsable: **8530 Deutschlandsberg, Austria**



MSG Online GmbH
Wirtschaftspark 9 - A-8530 Deutschlandsberg
Tel: +43 3462 2541-100 - Fax: +43 3462 2541-312

Walter Bittdorfer
Geschäftsführer / managing director / directeur général

Ort/ Datum:
place of issue/ date: **Deutschlandsberg (Austria), 06.08.2019**
Fait à / le:



1. Einleitung

Herzlich Willkommen im Club der e-Scooter Fahrer!

Wir freuen uns sehr, Sie in der Community der MODSTER M550 Fahrer begrüßen zu dürfen und wir sind uns sicher, dass Sie sehr viel Freude an diesem Elektroscooter haben werden!

Diese Betriebsanleitung erläutert für Sie die wichtigsten Hinweise, welche es zu beachten gilt, hilft Ihnen mit Tipps zur Wartung und Pflege Ihres MODSTER M550 und beschreibt den korrekten Betrieb des Fahrzeugs für eine sichere und langzeitige Nutzung.

Alle Angaben beruhen auf dem technischen Stand zum Zeitpunkt der Verfassung dieser Betriebsanleitung. In der Zwischenzeit vorgenommene Änderungen und Ergänzungen sind allenfalls nicht in dieser Version enthalten. Sie finden die aktuellste Version der Betriebsanleitung jeweils online unter www.modster.at.

**WARNUNG**

ACHTUNG: Seien Sie sich bewusst, dass das Fahren mit elektrischer Unterstützung gewöhnungsbedürftig ist. Die Beschleunigung und damit die Kraft nach vorne sind um ein Vielfaches größer als bei einer normalen Kickbewegung. Diese ungewohnte Beschleunigung kann bei ungeübten Fahrern zu einem Abheben des Vorderrads vom Boden und somit zu Stürzen führen. Beginnen Sie vorsichtig und achten Sie immer darauf, tendenziell ein wenig Vorlage zu haben. Niemals nach hinten gebeugt fahren.

ACHTUNG: Neben der normalen Bremsleistung durch Betätigung der Scheibenbremse, bremst der MODSTER M550 zusätzlich mit elektrischer Motorenbremse. Dies verbessert die Bremsleistung massiv und führt zu einem kürzeren Bremsweg. Seien Sie sich aber bitte bewusst, dass die Motorenbremse nicht unterstützt wenn:

- Die Batterie leer ist und Sie damit mit reiner Muskelkraft fahren.
- Die Batterie 100% geladen ist und darum keine Energie regeneriert werden kann.

Die zusätzliche Bremsleistung der Motorenbremse ist enorm und verkürzt den Bremsweg immens. Seien Sie sich dessen stets bewusst, vor allem dann, wenn die zusätzliche Bremsleistung in oben erwähnten Situationen nicht vorhanden ist.

ACHTUNG: Benützen Sie immer die Fußbremse und lassen Sie das Gaspedal los um zu verlangsamen und anzuhalten. Bremsen Sie niemals mittels Fußsohle reibend auf dem Boden!



WARNUNG: Lesen Sie dieses Kapitel zur Gänze bevor Sie das Modell in Betrieb nehmen! Fehlerhaftes Bedienen des Gerätes kann zu Schäden am Produkt oder anderem Eigentum bzw. zu ernsthaften Verletzungen führen.



WARNUNG: Wenn Sie bei der Verwendung dieses Produkts keine Vorsicht walten lassen und die folgenden Warnhinweise nicht beachten, kann dies zu Fehlfunktionen des Produkts, elektrischen Problemen, übermäßiger Hitze, Feuer und letztendlich zu Verletzungen und Sachschäden führen.

2. Wichtige Hinweise auf einen Blick

Allgemeine Hinweise

- Bitte beachten Sie stets die in Ihrem Land geltenden Gesetze und Verordnungen bezüglich Straßenverkehr und Fahrzeugklasse. Beachten Sie dabei, dass die Gesetzgebung je nach Land unterschiedlich sein kann und der e-Scooter dementsprechend nicht in jedem Land auf der Straße zugelassen ist. Ein Gebrauch außerhalb dieses Bereiches geschieht auf eigenes Risiko und ohne Haftung durch den Hersteller.
- Der e-Scooter ist für den Transport einer einzelnen Person bis max. 100 kg ausgelegt und sollte nur dafür benutzt werden. Nichtbeachten dieses Hinweises gilt als unsachgemäßer Gebrauch und geschieht auf eigenes Risiko des Nutzers.
- Alle Eingriffe zur Steigerung der Leistung oder Geschwindigkeit und allgemein zur Änderung der Merkmale des Scooters sind strafbar und werden gesetzlich verfolgt. Sie führen zur Erlöschung der Garantie.
- Die Straßenverkehrsordnung muss jederzeit eingehalten werden. Sie sind dazu verpflichtet, sich über geltendes Recht in Ihrem Land zu informieren und dieses zu befolgen.
- Der e-Scooter ist kein Spielzeug! Es ist nicht für das Gewicht von Kindern ausgelegt. Wir empfehlen ein Mindestalter von 16 Jahren.

Vorbereitung auf das Fahren

- Wählen Sie eine flache Straße für Ihre erste Fahrt und stellen Sie sicher, dass keine Hindernisse in Ihrer Umgebung vorhanden sind.
- Überprüfen Sie ob der Scooter vollständig ausgeklappt und anschließend wieder korrekt gesichert wurde.
- Stellen Sie sicher, dass die Lenkstangen korrekt angeschraubt und nicht locker sind.
- Überprüfen Sie die Bremse auf Ihre Wirksamkeit und korrekte Funktion.
- Überprüfen Sie den Akku Ladestand und dass dieser für Ihre Fahrt ausreicht.

Sicherheitshinweise

- Fahren Sie nur auf trockener Fahrbahn. Die Fahrt auf nassen Bodenbelägen kann sehr gefährlich sein und ist zu vermeiden.
- Fahren Sie niemals mit Motorenunterstützung auf dem Gehweg. Dies ist nicht nur gefährlich für Sie und Ihre Mitmenschen, sondern in vielen Ländern auch gesetzeswidrig.
- Wir empfehlen Ihnen aus Sicherheitsgründen nicht bei Dunkelheit zu fahren.
- Tragen Sie stets Schutzausrüstung, insbesondere einen geeigneten Helm der Sie zuverlässig vor Kopfverletzungen schützt.

Der Akku ist bei Auslieferung nur teilgeladen. Laden Sie den Akku vor der ersten Fahrt mit dem dafür vorgesehenen Ladegerät vollständig auf.

Bitte beachten Sie stets die in Ihrem Land geltenden Gesetze und Verordnungen bezüglich Straßenverkehr und Fahrzeugklasse. Beachten Sie dabei, dass die Gesetzgebung je nach Land unterschiedlich sein kann und der MODSTER M550 über keine Straßenzulassung verfügt. Informieren Sie sich auch unter www.modster.at.

Vorsicht vor steilen Abfahrten! Die Bremsleistung ist bei steilen, rasanten Fahrten nicht ausreichend, um eine sichere Fahrt zu gewährleisten.

Bei Nässe oder nach einer Reinigung des Fahrzeugs kann durch die Feuchtigkeit die Bremsanlage verzögert ansprechen. Deshalb sollten die Bremsen nach einer Reinigung des Scooters vorsichtig und auf sicherem Privatgelände „trocken gebremst“ werden.

Reichweitenangaben, sowie Angaben zu Höchstgeschwindigkeiten und auch Steigungsvermögen sind stark von Parametern wie Ladezustand des Akkus, Beschaffenheit des Untergrundes, Steigungen oder Gefälle während der Fahrtroute, Gewicht der fahrenden Person, körperliche Eigenleistung durch Antauchen oder falls vorhanden, Nutzung der Pedale, Wetterbedingungen, Gegenwind und anderen Faktoren abhängig. Unsere Angaben beziehen sich auf den Optimalfall.

Für dauerhaften Fahrspaß

- Benutzen sie den e-Scooter nie auf nasser Fahrbahn.
- Springen Sie mit dem Scooter nicht, da dies zu übermäßigen Belastungen führt und dadurch schlussendlich Schäden am Scooter entstehen können, welche von der Garantie ausgeschlossen sind.
- Achten Sie darauf, Schlaglöchern stets auszuweichen und in einem rechten Winkel über Bordsteine und andere Hindernisse zu fahren.

Garantiehinweise

Der e-Scooter darf nur auf trockenem Boden gefahren werden, jegliche Fahrt auf nassen Belägen führt zum Erlöschen der Garantie. Führen Sie keine selbständigen Reparaturen durch. Kontaktieren Sie immer Ihre Servicefachstelle. Jegliches Öffnen des Trittbretts führt zum automatischen Erlöschen der Garantie. In Einzelfällen erlaubt der Hersteller, in Absprache mit dem Kunden, das Öffnen des Trittbretts unter

3. Product Detailed Specification

The MODSTER e-scooter is compact, lightweight and easy to use, and ready to go within a minute.

Bedienungsanleitung



Schraube



Innensechskant



Auflade-Adapter



Bitte überprüfen Sie Ihr Paket auf alle oben abgebildeten Gegenstände!

Produktgröße	Länge * Breite * Höhe	1080 x 430 x 1120mm
	Länge * Breite * Höhe geklappt	1080 x 430 x 490mm
Produktgewicht	Nettogewicht	12kg
Nutzungs-Anforderungen	Max. Ladung	100kg
	Min. Ladung	25kg
	Mindest,- Maximalalter	16 to 50 Jahre alt
	empf. Körpergröße des Fahrers ¹	120 - 200cm
	Bodenfreiheit	9cm
Hauptparameter	Max. Geschwindigkeit	bis zu 25km/h
	Reichweite ²	bis zu 17km
	Max. Steigungswinkel	bis zu 15 Grad
	Arbeitstemperatur	Minus 10 to 40 Grad
	Aufbewahrungstemperatur	Minus 20 to 40 Grad
	Wasserdichte	IP54
Akkuparameter	Nennwert der elektr. Spannung (VDC)	36V/6,6 Ah
	Nennwert der Eingangsspannung (VDC)	42V
	Akku-Kapazität	6,6Ah
Motor-Parameter	Nennwert der Energie	350W

Anmerkungen:

1. Empfohlene Körpergröße: Die Distanz vom Boden bis zum oberen Körperende
2. Der MODSTER M550 hat eine Reichweite von bis zu 17 Kilometern, wobei dies ein Richtwert für die Optimalbedingungen mit einen 75 Kilogramm schweren Fahrer ist, gemessen bei 15km/h und 25°C

Schlussendlich sind Reichweite und Höchstgeschwindigkeit stark von verschiedenen Faktoren abhängig, wie zum Beispiel:

- Profil der Strecke (hügelig oder flach),
- Eigenleistung des Fahrers
- Bodenbelag
- Außentemperatur
- Fahrgewicht
- und weitere

Anteil giftiger Stoffe

Name	Toxic and Harmful Elements					
	Plumbum (Pb)	Mercury. (Hg)	Cadmium (Cd)	Hexavalent Chromium (Cr 6+)	Polybrominated Biphenyls (PBB)	Polybrominated Diphenyl Ethers. (PBDE)
Charger	X	o	o	o	o	o
Battery	X	o	o	o	o	
Extended air-connector	X	o	o	o	o	o
Charging Port	X	o	o	o	o	o
PCBA Mother Board	X	o	o	o	o	o
Meter PCBA	X	o	o	o	o	o
Motor	X	o	o	o	o	o
Metal Frame	o	o	o	o	o	o
Tire	o	o	o	o	o	o

Die oben stehende Tabelle wurde nach den Regularien der SJ/T 11364 angefertigt.

- O bedeutet, der Anteil dieses Elements liegt unterhalb des Standards von GB/T 26572.
 X bedeutet, der Anteil dieses Elements liegt oberhalb des Standards von GB/T 26572.

5. Garantiebestimmungen

Dieser Scooter unterliegt den Nach-Verkaufs-Bedingungen des Verbraucherschutz-Gesetzes und des Produkt-Qualitäts-Gesetz von China.

- A) Wir bieten 1-Jahres-Garantie für das Hauptgestell des Scooters, inklusive Rahmen, Motor, Kontroll-Einheit, Display, Standbrett, Hinterrad, Bremsscheibe, Klappmechanismus, Bremsdraht und Frontgabel
- B) Für Zubehör wie Akku und Ladekabel gilt eine 6-Monats-Garantie. Auf Schutzblech, Reifen, Rücklicht, Standbrett, Dekor-Cover und ähnliche Teile beträgt die Garantie drei Monate.
- C) Auf Gratis-Zubehör wie den Innensechskant-Schraubenschlüssel gilt keine Garantie.

6. Wegfall der Garantie

1. Die Garantie entfällt bei unautorisierter Reparatur, Kollision, Missbrauch, Vernachlässigung, Infusion, Unfall, Veränderungen oder jeder Form von unangemessener Nutzung des Zubehörs, die/der/das in Schäden am Gerät verursachen.
2. Die Garantie entfällt, wenn die Garantie-Zeit abgelaufen ist.
3. Alle durch höhere Gewalt verursachten Schäden sind ebenfalls nicht dadurch gedeckt.
4. Auch alle von Menschen verursachten Schäden sind nicht von der Garantie gedeckt.
5. Wenn das Produkt für kommerzielle Zwecke genutzt wird, entfällt die Garantie ebenfalls.

7. Funktionen

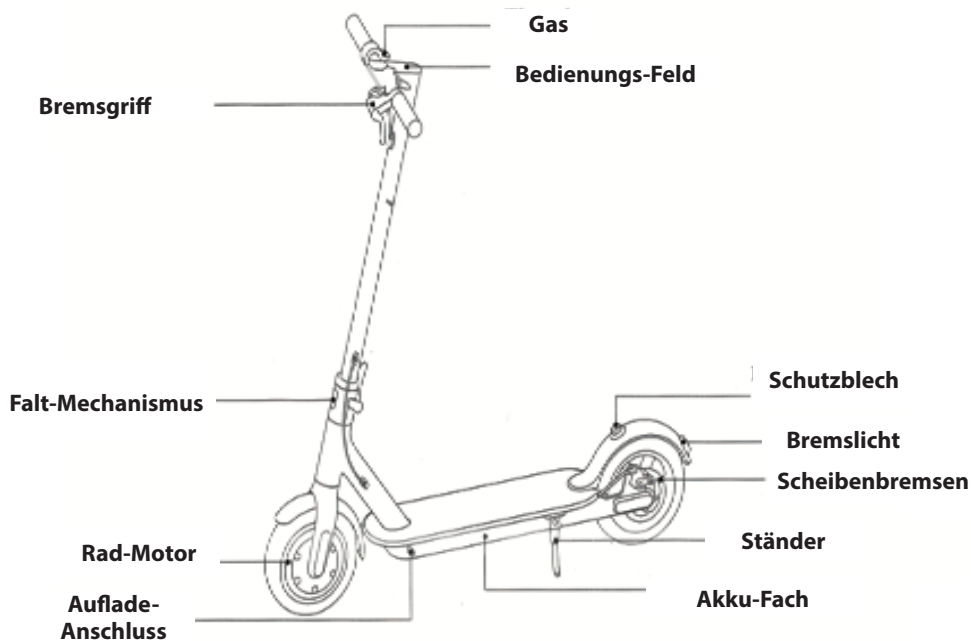

The Control Panel



- 1) **Geschwindigkeits-Anzeige:** Zeigt Deine Geschwindigkeit beim Fahren an
- 2) **Mode-Display:** Grünes Licht zeigt Ihnen, dass Ihr E-Scooter im Low-Speed-Modus läuft. Die maximale Geschwindigkeit beträgt nun 15km/h. Drücke zweimal schnell auf den Button, um in den High-Speed-Modus zu schalten. In dem Fall leuchtet das Licht rot und die maximale Geschwindigkeit beträgt 25 km/h.
- 3) **Akku-Anzeige:** Die Akku-Anzeige ändert sich von rechts nach links. Vier Lichter = Der Akku steht bei 86 bis 100 Prozent.
Drei Lichter = Der Akku steht bei 71 bis 85 Prozent.
Wenn alle Lichter aus sind, ist der Akku leer und der Scooter stoppt langsam von selbst. Dann laden Sie ihn bitte auf.
- 4) **An-/Aus-Knopf:** Wenn der Scooter aufgeladen ist, drücken Sie schnell diesen Knopf, um ihn einzuschalten. Drücken Sie ihn länger, schaltet er sich wieder aus. Wenn der Scooter eingeschaltet ist, können Sie mit einem weiteren schnellen Drücken das Licht an- bzw. ausschalten.

8. Montage:

1. Sichern Sie die senkrechte Standstange und klappen Sie den Ständer aus, sodass der Scooter steht.



2. Befestigen Sie den Querlenker an der Standstange



3. Nutzen Sie dabei den Innensechskant-Schraubenschlüssel, um die Schrauben an beiden Seiten festzudrehen



4. Wenn die Montage komplett beendet ist, überprüfen Sie bitte, ob das Ein- und Ausschalten des Geräts mit dem An-/Aus-Knopf problemlos möglich ist



9. Aufladen des Scooters:



Öffnen Sie die Abdeckung des Lade-Anschlusses

Verbinden Sie den Scooter über das Laadekabel mit dem Stromnetz

Wenn das Display volle Ladung anzeigt, entfernen Sie das Kabel aus Scooter sowie Steckdose und schließen Sie die Abdeckung

Nie unbeaufsichtigt laden!

Lassen Sie das Ladegerät nach dem Laden nicht für längere Zeit am Scooter angesteckt!

10. Wie man fährt

Bitte tragen Sie beim Fahren einen Helm und Knieschützer!

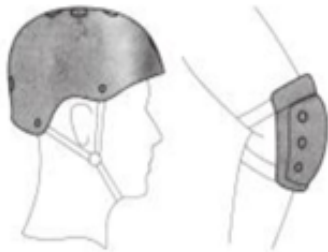

1. Schalten Sie den Scooter ein und checken Sie den Ladestand

2. Stellen Sie sich mit einem Fuß auf das Brett, stoßen Sie sich mit dem anderen vom Boden ab



3. Stellen Sie jetzt auch den zweiten Fuß aufs Brett und geben Sie dann Gas. Beschleunigen Sie nur, wenn die Geschwindigkeit des Scooters mehr als 5 km/h beträgt.

4. Lassen Sie den Gashebel los, um langsamer zu werden. Die Energie-Rückgewinnung arbeitet von selbst, sobald Sie das Tempo drosseln. Drücken Sie fest die linke Scheibenbremse, wenn sie sofort abstoppen möchten.

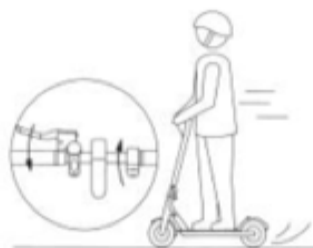

5. Lehnen Sie sich leicht nach links, um nach links zu fahren und leicht nach rechts, um nach rechts zu fahren. Drehen sie dabei langsam den Querlenker in die jeweils gewünschte Richtung

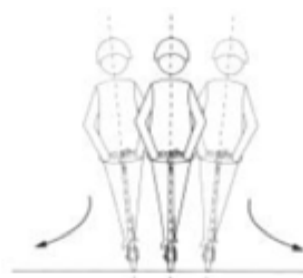

11. Sicherheitsanweisungen

Vermeiden Sie Sicherheitsrisiken!



 Bitte vermeiden Sie es, im Regen zu fahren



 Fahren Sie bitte nicht mit hoher Geschwindigkeit über Bodenwellen, durch Schlaglöcher und auf ungewöhnlichem, rauem Untergrund. Bleiben Sie in diesem Fall im Bereich von 5-10 km/h. Gehen Sie auf unebenen Wegen etwas in die Knie



 Bedenken Sie beim Durchfahren von Türen oder Einfahren in Aufzüge, dass Sie durch das Stehen auf dem Scooter größer sind als sonst



 Beschleunigen Sie nicht, wenn es bergab geht



 Drücken Sie nicht auf das Gas, wenn Sie Ihren Scooter schieben



 Fahren Sie nicht auf Hindernissen



Hängen Sie keine schweren Gegenstände (wie etwa Rucksäcke) an den Querlenker
Fahren Sie nicht mit einem Fuß in der Luft

Gefährliches Fahren ist nicht erlaubt

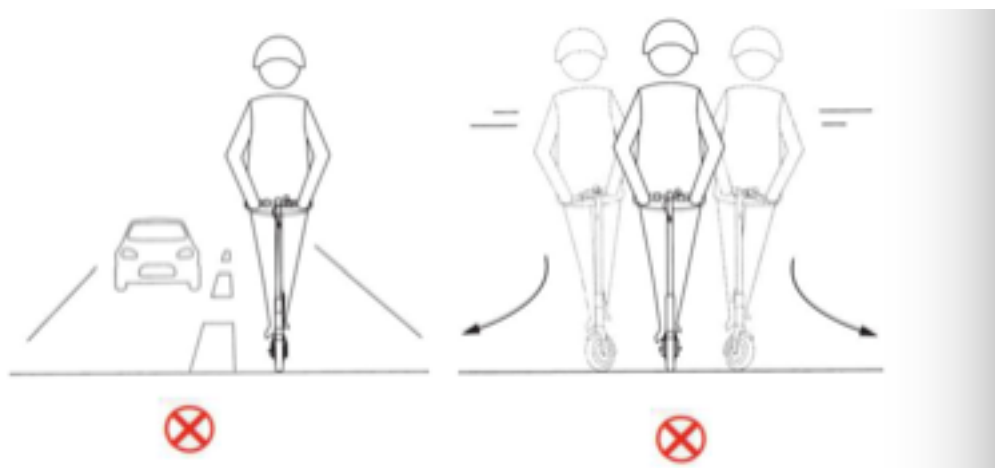

Fahren Sie mit Ihrem Scooter nicht auf der Straße oder in Höchstgeschwindigkeit.
Machen Sie in Wohngebieten oder in größeren Gruppen keine scharfen Schlenker bzw. unnötigen Ausweichmanöver

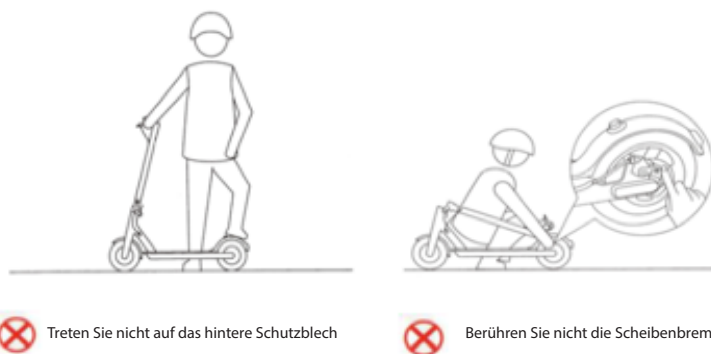

⊗ Treten Sie nicht auf das hintere Schutzblech

⊗ Berühren Sie nicht die Scheibenbremse

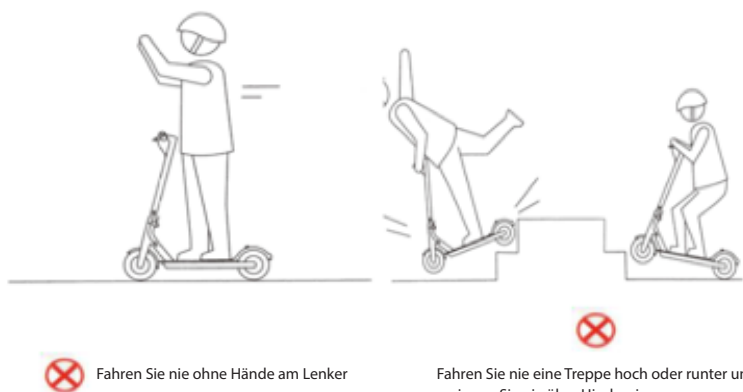

⊗ Fahren Sie nie ohne Hände am Lenker

⊗ Fahren Sie nie eine Treppe hoch oder runter und springen Sie nie über Hindernisse

12. Sicherheitshinweise

- 1) Der elektrische Scooter ist kein Motorroller. Sobald Sie allerdings damit in den öffentlichen Raum fahren, müssen Sie die gesetzlichen Vorschriften beachten. Bitte beachten Sie, dass bei der Nutzung des Geräts grundsätzlich ein gewisses Risiko für Sie und andere besteht, sich zu verletzen. Lesen Sie daher diese Gebrauchsanweisung sorgfältig, bevor Sie zum ersten Mal fahren.
- 2) Bitte halten Sie alle Sicherheitsanweisungen ein, wenn Sie in öffentlichem Raum unterwegs sind. Vergessen Sie nie, dass es die Möglichkeit einer Kollision mit Fußgängern oder Fahrzeugen aufgrund der Verletzung von Verkehrsregeln gibt. Unangemessene Fahrweise erhöht das Risiko von Verletzungen. Wie bei jedem anderen Fahrzeug gilt: Je schneller Sie fahren, desto mehr Abstand benötigen Sie, um rechtzeitig zu bremsen. Eine Vollbremsung kann auf weichem oder nassem Untergrund zu einem Schlingern bzw. Rutschen des Scooters führen. Halten Sie daher immer eine angemessene Geschwindigkeit und genügend Abstand zum vor Ihnen fahrenden Fahrzeug oder gehenden Fußgänger ein. Seien Sie besonders bei Straßen und Wegen aufmerksam, die sie nicht kennen.
- 3) Respektieren Sie immer die Rechte von Fußgängern. Bitte erschrecken Sie sie nicht, besonders nicht die Kinder. Reduzieren Sie die Geschwindigkeit, wenn Sie an ihnen vorbeifahren. Für Länder mit Rechtsverkehr gilt: Wenn Sie sich in die selbe Richtung bewegen wie Fußgänger, halten Sie sich bitte so weit es geht auf der linken Seite der Fahrbahn. Sollten Sie sich in die Gegenrichtung bewegen, bleiben Sie rechts und fahren Sie langsam und besonders vorsichtig.
- 4) Befolgen Sie die Verkehrsregeln und Sicherheitsanweisungen in Ihrem Land. Eine Verletzung der Regeln kann zu Strafen, Verletzungen, schweren Unfällen, Rechtsstreitigkeiten, Konflikten oder anderen unschönen Situationen führen. Unser Unternehmen trägt keinerlei daraus direkt oder indirekt entstehende Kosten und übernimmt keinerlei aus Verletzungen entstehende Verpflichtungen.
- 5) Verleihen Sie diesen Scooter nicht an andere, die nicht wissen, wie er gefahren wird, um Verletzungen zu vermeiden. Nehmen Sie sich Zeit, mit ihm/ihr trainieren und verlangen Sie das Tragen von Schutzkleidung.
- 6) Checken Sie den Scooter vor der Fahrt genau. Wenn ein Teil gebrochen, der Akku leer, ein Reifen platt oder ein abnormales Geräusch zu hören bzw. Symptom zu sehen ist, dürfen SIE NICHT FAHREN. Reparieren Sie in diesem Fall zunächst den Schaden.

13. Zusammenklappen und Transportieren



Stellen Sie sicher, dass der Scooter abgeschaltet ist und öffnen Sie die Schraube am Gelenk, wie es auf dem Bild oben zu sehen ist. Legen Sie die Standstange nach hinten und haken Sie sie dort fest. Wenn Sie den Scooter wieder benutzen möchten, lösen Sie einfach den Haken, stellen Sie die Standstange wieder auf und schrauben sie fest.

Transport:



Nach dem Zusammenklappen tragen sie den Scooter mit einer oder zwei Händen, indem Sie ihn an der Standstange anfassen.

14. Tägliche Wartung, Pflege und Aufbewahrung

1. Reinigung des Scooters

Wenn Sie irgendwelche Flecken auf der Scooter-Oberfläche sehen, nutzen Sie einen weichen Lappen, um sie wegzuwischen. Sollte der Fleck trotzdem noch vorhanden sein, versuchen Sie es mit Zahnpasta und einer Zahnbürste. Nutzen Sie im Anschluss wieder einen weichen Lappen zum Abwischen.

Bei Kratzern auf den Plastik-Teilen benutzen Sie bitte Sandpapier oder Schleif-Material zum Polieren.

Warnung:

A) Benutzen Sie keinen Alkohol, Benzin, Kerosin oder anderes korrosives Material, um den Scooter zu reinigen. Andernfalls können ernsthafte Schäden am Gestell entstehen und wichtige Funktionen unterbrochen werden.

B) Reinigen Sie den Scooter nicht mit Hochdruck. Schalten Sie ihn während der Reinigung aus.

C) Verschließen Sie nach jedem Aufladen den Lade-Anschluss sorgfältig, damit beim Reinigen kein Wasser hineingelangen kann. Dies könnte zu Schäden am Scooter oder zu einem Stromschlag führen

2) Aufbewahrung des Scooters:

Wenn Sie den Scooter nicht benutzen, bewahren Sie ihn an einem trockenen, kühlen Platz auf. Lassen Sie ihn nicht für längere Zeit auf der Straße stehen. Wenn er für längere Zeit einer besonders heißen oder kalten Temperatur ausgesetzt ist, kann dies seine Lebensdauer bzw. die des Akkus verkürzen.

3) Wartung des Akkus:

- a. Nutzen Sie keine Akkus anderer Hersteller für ihren Scooter, um gefährliche Situationen zu vermeiden
- b. Demontieren Sie den Akku nicht, sonst besteht die Gefahr eines elektrischen Schocks. Bringen Sie ihn nicht mit metallischen Gegenständen in Berührung, da andernfalls ein Kurzschluss droht. Zudem könnte dies zu Fehlfunktionen des Akkus oder Verletzungen des Nutzers führen.
- c. Es wird empfohlen, beim Aufladen das originale Ladekabel zu benutzen, um Schäden oder Feuer am Scooter zu vermeiden.

- d. Die falsche Entsorgung benutzter Akkus ist schwere Umweltverschmutzung. Entsorgen Sie den Akku bitte gemäß Ihrer lokalen gesetzlichen Bestimmungen. Schmeißen Sie ihn nicht zu den Bio-Abfällen! So vermeiden Sie Schäden an der Natur.
- e. Ein Aufladen des Akkus nach jedem Gebrauch des Scooters verlängert die Lebensdauer
- f. Lagern Sie den Akku nicht bei über 50 oder unter -20 Grad Celsius. Beispielsweise sollte er im Sommer nicht in den Kofferraum eines Autos gelegt werden und nicht in die Nähe von Feuer gelangen
- g. Wenn Sie den Scooter für 30 Tage oder mehr nicht nutzen, laden Sie ihn auf und lagern Sie ihn an einem kühlen und sicheren Ort. Nun sollten Sie ihn alle 60 Tage aufladen. Andernfalls könnten sich Fehlfunktionen ergeben, die nicht durch die Garantie abgedeckt sind
- h. Vermeiden Sie ein vollständiges Entladen der Batterie, da dies die Lebensdauer verkürzt. Wenn Sie das Gerät bei Raumtemperatur benutzen, verbessert dies seine Leistung. Durch die Benutzung bei unter 0 Grad Celsius ist der Scooter in seiner Leistung und Reichweite eingeschränkt
- i. Bei -20 Grad Celsius kann sich die Reichweite bis auf die Hälfte des Umfangs bei Zimmertemperatur reduzieren. Die noch vorhandene Reichweite sehen Sie stets im Display

Bitte beachten Sie: Ein vollständig aufgeladener Scooter hat eine Standby-Zeit von 120 bis 180 Tagen. Der Akku hat einen Chip, der die Ladeinformation ausliest. Wenn Sie den Akku für längere Zeit nicht wechseln, führt das zu deren Ausfall. Dies wird nicht von der Garantie gedeckt. Achtung: Lassen Sie den Akku nicht durch unautorisiertes Personal demontieren. Dies könnte zu elektrischen Schocks oder ernsthaften Verletzungen durch Kurzschlüsse führen.

15. Einstellung der Scheibenbremse



Wenn Sie das Gefühl haben, die Bremse sei zu hart eingestellt, benutzen Sie einen M5 Innensechskant-Schraubenschlüssel und drehen Sie ihn gegen den Uhrzeigersinn, um die Schraube der Bremsscheibe zu lockern. Verkürzen Sie die Bremsdrähte ein wenig und machen Sie die Schraube dann wieder fest. Wenn Ihnen die Bremse zu schwach eingestellt ist, verlängern Sie die Bremsdrähte ein wenig.

16. Einstellung der Standstange

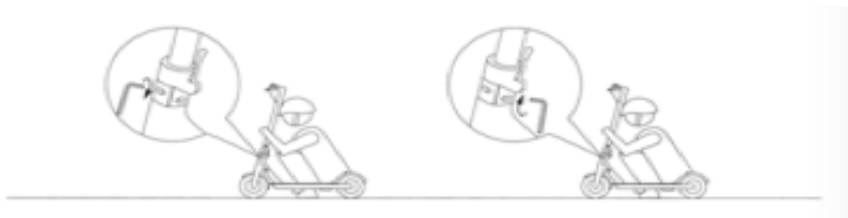

Wenn die Standstange locker ist, nehmen Sie einen M5 Innensechskant-Schraubenschlüssel, um die zwei Schrauben am Gelenk festzuziehen

MSG Online GmbH

Konformitätserklärung gemäß der Richtlinie Electromagnetic compatibility (EMC) 2014/30/EU

Declaration of Conformity in accordance with the Electromagnetic compatibility (EMC) 2014/30/EU
Déclaration de conformité selon la directive linien Electromagnetic compatibility (EMC) 2014/30/EU

Hiermit wird erklärt, dass die Produkte: **MODSTER M550 e-Scooter grau**
I hereby declare that the products: **MODSTER M530 e-Scooter**
Il est déclaré que les produits:

Artikelnummer: **269492 (4260668082060)**
Product number: **269494 (4260668082046)**
Artikelnummer:

Bei bestimmungsgemäßer Verwendung den grundlegenden Anforderungen und den übrigen einschlägigen Bestimmungen der Richtlinie (EMC) 2014/30/EU entsprechen.

Comply with the essential requirements and the other relevant provisions of the Directive (EMC) 2014/30/EU.

Utilisé selon l'usage prévu est conforme aux exigences essentielles ainsi qu'aux autres dispositions pertinentes de la directive (EMC) 2014/30/EU.

In Übereinstimmung mit den folgenden harmonisierten Normen gefertigt:

Manufactured in accordance with the following harmonised standards:

Fabriqué conformément aux normes harmonisées suivantes:

EN 61000-6-3
EN 61000-3-2
EN 61000-3-3
EN 61000-6-1
EN 60034-1

Hersteller / verantwortliche Person: **MSG Online GmbH, Walter Bittdorfer**
Manufacturer / responsible Person: **Wirtschaftspark 9**
Fabricant / personne responsable: **8530 Deutschlandsberg, Austria**



MSG Online GmbH
Wirtschaftspark 9 - A-8530 Deutschlandsberg
Tel: +43 3462 2541-100/- Fax: +43 3462 2541-312

Walter Bittdorfer
Geschäftsführer / managing director / directeur général

Ort/ Datum: **Deutschlandsberg (Austria), 06.08.2019**
place of issue/ date:
Fait à / le:



M550
E-SCOOTER

MSG ONLINE GMBH
WIRTSCHAFTSPARK 9
A-8530 DEUTSCHLANDSBERG

FIRMENBUCH GRAZ FN315230Z • UID-NR. ATU 64361513
EVA-PARTNERNUMMER: 152216
ARA LIZENZNUMMER: 17749 • GRS NUMMER: 110072576
INTERSEROH HERSTELLER ID (EAR): 152204
WEE REG.-NR. DE 44576630